

PROTOKÓŁ Nr 41-2/2018

Z posiedzenia Komisji Sportu Rady Miasta Gdańska, które odbyło się w dniu 21 lutego 2018 roku, a rozpoczęło o godz.16:15 w sali Seana Lestera nr 003 w Nowym Ratuszu przy ul. Wały Jagiellońskie 1 w Gdańsku.

Obecni: według załączonych list obecności, które stanowią załączniki nr 1 i 2 do protokołu.

Na stan 6 (sześciu) członków Komisji, w posiedzeniu uczestniczyło 6 (sześć) osób, czyli było quorum do podejmowania prawomocnych decyzji.

Posiedzeniu przewodniczył radny Mirosław Zdanowicz - Przewodniczący Komisji Sportu Rady Miasta Gdańska.

Po otwarciu 41 posiedzenia Komisji, stwierdził quorum, powitał zebranych i poinformował, że porządek obrad został, w terminie regulaminowym, wystany do radnych drogą elektroniczną. Porządek stanowi załącznik nr 3 do protokołu.

1. **Opiniowanie projektu uchwały Rady Miasta Gdańska zmieniającej uchwałę w sprawie przyjęcia Wieloletniej Prognozy Finansowej Gminy Miasta Gdańska - druk nr 1503 - w zakresie działania Komisji.**

Referują: przedstawiciele Biura Prezydenta ds. Sportu

2. **Opiniowanie projektu uchwały Rady Miasta Gdańska zmieniającej uchwałę w sprawie uchwalenia budżetu Miasta Gdańska na 2018 rok - druk nr 1504 - w zakresie działania Komisji.**

Referują: przedstawiciele Biura Prezydenta ds. Sportu

3. **Podsumowanie konkursu grantowego.**

Przedstawiają: przedstawiciele Biura Prezydenta ds. Sportu

4. **Sytuacja klubu i możliwości większego wsparcia klubu piłki ręcznej mężczyzn Wybrzeże Gdańsk.**

Przedstawiają: radny Łukasz Hamadyk, Przedstawiciele Prezydenta Miasta Gdańska

5. **Hala Olivia - możliwości prawne odebrania hali sportowej Markowi Kosteckiemu.**

Przedstawiają: Pan Wiesław Bielawski - Zastępca Prezydenta ds. polityki przestrzennej oraz przedstawiciele Wydziału Skarbu wraz z radcą prawnym

6. **Rower metropolitalny.**

Przedstawiają: Pan Remigiusz Kitliński - Oficer rowerowy

7. **Plan budowy kompleksu piłkarskiego w Gdańsku Letnicy.**

Przedstawiają: przedstawiciele Prezydenta Miasta Gdańska

8. **Informacja o bieżących imprezach sportowych na terenie Miasta Gdańska.**

Przedstawiają: przedstawiciele Biura Prezydenta ds. Sportu

9. **Sprawy wniesione, wolne wnioski, korespondencja.**

Przewodniczący poinformował, że do projektów uchwał druki nr 1503 oraz nr 1504 wpłynęły Autopoprawki.

Powiedział również, że w związku z pkt 5 porządku posiedzenia wystąpił do Prezydenta Miasta Gdańska o przedstawienie na piśmie opinii prawnej dotyczącej

możliwości rozwiązania umowy odnośnie Hali Olivia. W związku z tym, że odpowiedź jeszcze nie wpłynęła do Komisji przewodniczący zaproponował, aby przełożyć omawianie tego pkt na kolejne posiedzenie Komisji.

Głosowanie za przeniesieniem pkt 5:
5 za - jednogłośnie

Dalszej części posiedzenia Komisji przewodniczyła radna Beata Jankowiak - Wiceprzewodnicząca Komisji.

PUNKT - 1

Opiniowanie projektu uchwały Rady Miasta Gdańska zmieniającej uchwałę w sprawie przyjęcia Wieloletniej Prognozy Finansowej Gminy Miasta Gdańska - druk nr 1503 + Autopoprawka - w zakresie działania Komisji.

(Oryginał projektu uchwały znajduje się w protokole z sesji Rady Miasta Gdańska z 22 lutego 2018 r. BRMG.0006.60.2018).

Pani Iwona Śmiarowska - przedstawiciel Wydziału Budżetu Miasta i Podatków, w imieniu wnioskodawcy przedstawiła projekt uchwały wraz z Autopoprawką w zakresie działania Komisji.

Głos również zabrał *pan Adam Maksim - Kierownik Referatu Sportu w Biurze Prezydenta ds. Sportu,* który powiedział:

Mam nadzieję, że jak to trafi do WPF- u to będziemy mieli piłkarki Top Talent w projekcie 4-letnim, bo w tej chwili mamy koncepcję na jeden rok, a chcielibyśmy to rozszerzyć. Ostatni projekt był realizowany przez 3 lata i podsumowanie odbędzie się w marcu. Dostaną państwo zaproszenie, natomiast on cieszy się poważaniem piłkarskich władz, a także jest projektem przede wszystkim społeczno - integracyjnym. Ta działka sportowa jest kilku procentowa, natomiast integracyjna, naukowa, pro zdrowotna. Nie zakładamy, że ktoś z tego projektu będzie piłkarzem, ale on może być piłkarzem i ma ku temu szanse. Z tego projektu 3 osoby, które przez 4 lata uczestniczyły 2 osoby już grały w piłkarskiej ekstraklasie, trzecia puka. Rodzice są zadowoleni, szkoły są zadowolone, te dzieci również, że mają kontakt z piłką nożną od tej zupełnie innej strony i od strony naukowej i to się też spodobało rodzicom, bo niektórzy pierwszy raz widzieli profesjonalne badania, czy jakiegokolwiek badania, bo najczęściej badania u lekarza ogólnego czy lekarza sportowego są badaniami pobieżnymi, natomiast kiedy ktoś zobaczył komputer i ten komputer mu co jakiś czas wskazuje czy on pracuje czy nie pracuje, czy jak się wyśpi to później są zupełnie inne wyniki. Tam jest też taki reżim wprowadzony, ci wszyscy uczestnicy programu prowadzą dzienniczki. Wymogiem uczestnictwa w programie są dobre wyniki w nauce. Jak ktoś się opuszcza w nauce to jest kontakt ze szkołą, z wychowawcą. Także społecznie on ma duży zakres.

Następnie, z uwagi na brak głosów w dyskusji, wiceprzewodnicząca Beata Jankowiak poddała pod głosowanie przyjęcie i pozytywne zaopiniowanie projektu uchwały zawartego w druku nr 1503 wraz z Autopoprawką - w zakresie działania Komisji.

USTALENIA KOMISJI - OPINIA

Komisja Sportu Rady Miasta Gdańska, po wysłuchaniu informacji i wyjaśnień przekazanych przez Panią Iwonę Śmiarowską - przedstawiciela Wydziału Budżetu Miasta i Podatków, w wyniku przeprowadzonego głosowania, 4 głosami za, przy 0 głosach przeciwnych i 2 głosach wstrzymujących się, przyjęła i **pozytywnie** zaopiniowała przedmiotowy projekt uchwały, zawarty w **druku nr 1503 wraz z Autopoprawką - w zakresie działania Komisji.** (Opinia nr 41-2/80-1/2018).

PUNKT - 2

Opiniowanie projektu uchwały Rady Miasta Gdańska zmieniającej uchwałę w sprawie uchwalenia budżetu Miasta Gdańska na 2018 rok - **druk nr 1504 + Autopoprawka.**

(Oryginał projektu uchwały znajduje się w protokole z sesji Rady Miasta Gdańska z 22 lutego 2018 r. **BRMG.0006.61.2018).**

Pani Iwona Śmiarowska - przedstawiciel Wydziału Budżetu Miasta i Podatków, w imieniu wnioskodawcy przedstawiła projekt uchwały wraz z Autopoprawką.

Następnie, z uwagi na brak głosów w dyskusji, wiceprzewodnicząca Beata Jankowiak poddała pod głosowanie przyjęcie i pozytywne zaopiniowanie projektu uchwały zawartego w **druku nr 1504 wraz z Autopoprawką.**

USTALENIA KOMISJI - OPINIA

Komisja Sportu Rady Miasta Gdańska, po wysłuchaniu informacji i wyjaśnień przekazanych przez Panią Iwonę Śmiarowską - przedstawiciela Wydziału Budżetu Miasta i Podatków, w wyniku przeprowadzonego głosowania, 4 głosami za, przy 0 głosach przeciwnych i 2 głosach wstrzymujących się, przyjęła i **pozytywnie** zaopiniowała przedmiotowy projekt uchwały, zawarty w **druku nr 1504 wraz z Autopoprawką.** (Opinia nr 41-2/81-2/2018).

PUNKT - 3

Podsumowanie konkursu grantowego.

Pan Adam Maksim - Kierownik Referatu Sportu w Biurze Prezydenta ds. Sportu Przygotowałem prezentację.

Konkurs grantowy na rok 2018 mamy zakończony i uruchamiamy już finansowanie i umowy. Konkurs ogłosiliśmy 6 grudnia 2017 roku. Termin składania ofert był do 22 grudnia 2017 roku, tak, aby przedstawiciele klubów piłkarskich mogli spędzić święta nie martwiąc się o to, czy zdołają stworzyć aplikację, czy poczta dostarczy, czy nie dostarczy. Termin był na 22 grudnia.



Biuro Prezydenta ds. Sportu

Posiedzenie Komisji Sportu Rady Miasta Gdańska

*Konkurs ofert na realizację zadań z zakresu rozwoju sportu na
terenie Gminy Miasta Gdańska w 2017 r.*

Gdańsk 21 lutego 2018r.



Biuro Prezydenta ds. Sportu

*Konkurs ogłoszono 8 grudnia 2017, termin składania ofert do 22 grudnia 2017,
Zadanie nr 1: realizacja programów szkolenia sportowego objętych Systemem Sportu Młodzieżowego,
Zadanie nr 2: realizacja programów szkolenia sportowego nie objętych współzawodnictwem w Systemie
Sportu Młodzieżowego,
Zadanie nr 3: pokrycie kosztów organizowania zawodów sportowych w pierwszym półroczu 2018 roku tj.
do 30 czerwca 2018 roku,
Zadanie nr 4: realizacja programu: „Z Gdańska na Igrzyska Olimpijskie”.*

*Komisja: prof. Wojciech Przybylski, mistrzowie olimpijscy Leszek Blanik i Adam Karol, dyr. SP79 Michał
Downer Zapolski, dyr. Zamówień publicznych Marek Komarowski, dyr. BPS Andrzej Trojanowski, Marcin
Sylwańczyk, Adam Maksim*

Były 4 zadania. Zadanie nr 1 to podstawowe czyli realizacja programów szkolenia sportowego objętych Systemem Sportu Młodzieżowego. Jest to system Ministerstwa Sportu i Turystyki. Jedyne w Polsce mierniki wyników sportowych, postępu sportowego i jakości sportu na terenie gmin, powiatów naszego kraju. Zadanie nr 2 to realizacja programów szkolenia sportowego nieobjętych współzawodnictwem w Systemie Sportu Młodzieżowego. Są takie dyscypliny, które w Systemie Sportu Młodzieżowego nie występują. W końcu tej prezentacji pozwoliłem sobie umieścić taką ściągę, gdzie są dyscypliny czy indywidualne, czy zespołowe i państwo będą mieli możliwość zapoznać się, które z nich kwalifikują

się do systemu, a które nie. Przykładowo żużel, jazda zbiorowa artystyczna na lodzie to nie są dyscypliny systemowe.

Zadanie nr 3 to pokrycie kosztów organizowania zawodów sportowych w pierwszym półroczu roku 2018, czyli do 30 czerwca, aby sytuacja była o tyle przejrzysta, że jeżeli ktoś dostanie możliwość zorganizowania zawodów sportowych w marcu, w kwietniu, żeby miał szansę wystartować w konkursie, gdyż prawa przyznawane do organizowania zawodów często nie są organizacyjnie przyznawane w roku poprzedzającym konkurs.

Zadanie nr 4 to program, który zastąpił program stypendialny dla uzdolnionych sportowo młodych zawodników z Gdańska na igrzyska olimpijskie.

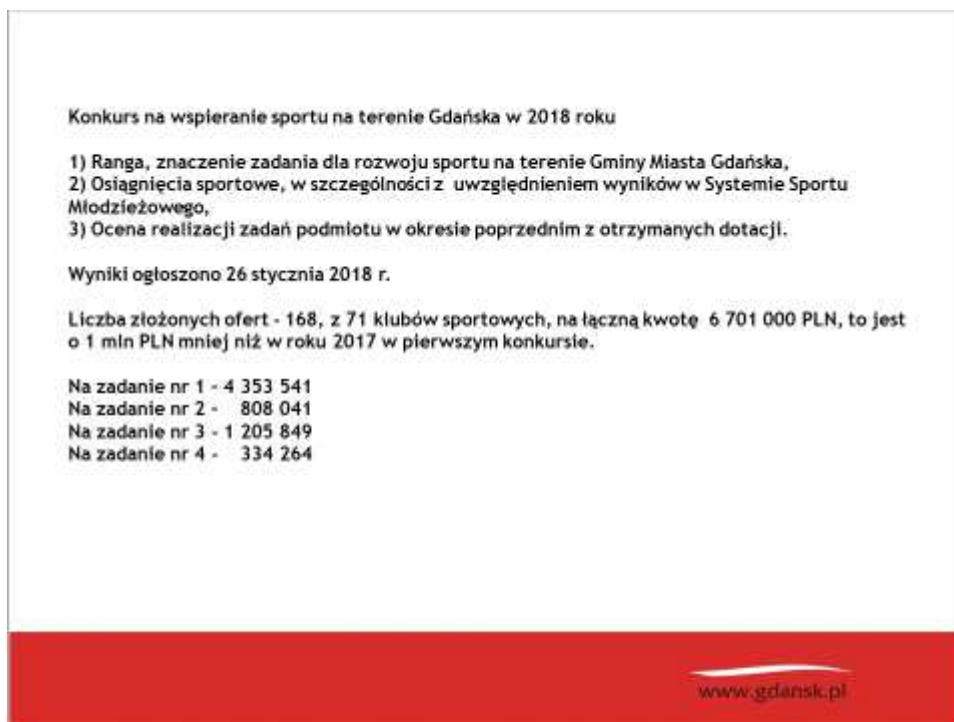

Konkurs na wspieranie sportu na terenie Gdańska w 2018 roku

- 1) Ranga, znaczenie zadania dla rozwoju sportu na terenie Gminy Miasta Gdańska,
- 2) Osiągnięcia sportowe, w szczególności z uwzględnieniem wyników w Systemie Sportu Młodzieżowego,
- 3) Ocena realizacji zadań podmiotu w okresie poprzednim z otrzymanych dotacji.

Wyniki ogłoszono 26 stycznia 2018 r.

Liczba złożonych ofert - 168, z 71 klubów sportowych, na łączną kwotę 6 701 000 PLN, to jest o 1 mln PLN mniej niż w roku 2017 w pierwszym konkursie.

Na zadanie nr 1 - 4 353 541
Na zadanie nr 2 - 808 041
Na zadanie nr 3 - 1 205 849
Na zadanie nr 4 - 334 264

www.gdansk.pl

Komisja konkursowa powoływana jest Zarządzeniem Prezydenta Miasta Gdańska. Skład tej komisji jest umieszczony. Przypomnę są to ludzie związani ze sportem: prof. Wojciech Przybylski, mistrzowie olimpijscy Leszek Blanik, Adam Korol, dyrektor Sportowej Szkoły Michał Zapolski - Downar, żeby była sytuacja jasna i klarowna pod kątem zamówień publicznych, bo forma konkursowa jest uproszczoną formą zamówień publicznych, jest w komisji dyrektor Zamówień Publicznych pan Marek Komorowski i reprezentanci Biura Prezydenta ds. Sportu dyrektor Andrzej Trojanowski i kierownik Marcin Sylwańczyk i moja osoba.

Radny Mirosław Zdanowicz - Przewodniczący Komisji

Tą komisję powołuje Prezydent?

Pan Adam Maksim - Kierownik Referatu Sportu w Biurze Prezydenta ds. Sportu
Oczywiście.

Radny Mirosław Zdanowicz - Przewodniczący Komisji

Do protokołu. My zatwierdzamy budżet, my jako radni i myślę, że dobrze by było, gdyby w tym składzie Komisji grantowej był jednak przedstawiciel Komisji Sportu.

Pan Adam Maksim - Kierownik Referatu Sportu w Biurze Prezydenta ds. Sportu
Jak pamiętam my kilka lat do tyłu regularnie taką opinię z racji tego kto występuje i dlaczego państwo nie są członkami tej komisji przedstawiamy. Dzisiaj tej opinii naszych radców nie mam, ale z racji nadzoru nad budżetem jest to taka konstrukcja i w państwa archiwach taka opinia naszych radców prawnych istnieje, ale jeżeli jej nie ma to na pewno dostarczymy.

Radny Mirosław Zdanowicz - Przewodniczący Komisji
Komisja grantowa jest 8 osobowa.

Pan Adam Maksim - Kierownik Referatu Sportu w Biurze Prezydenta ds. Sportu
Tutaj nie ma niechęci panie przewodniczący. Tylko prawnie z racji nadzoru nad budżetem i nad wykonywaniem ...

Radny Mirosław Zdanowicz - Przewodniczący Komisji
W każdym razie będziemy prosić, aby był przedstawiciel Komisji Sportu.

Radna Beata Jankowiak - Wiceprzewodnicząca Komisji, prowadząca obrady
Czy nie możemy być zapraszani jako obserwatorzy?

Radny Łukasz Hamadyk - członek Komisji
Nawet nie wiem, kto jest w komisji.

Pan Adam Maksim - Kierownik Referatu Sportu w Biurze Prezydenta ds. Sportu
Przed chwilą powiedziałem. Są to przedstawiciele świata sportu, prezydenckiej Rady Sportu i przedstawiciele Prezydenta czyli ci, którzy technicznie to ogarniają.

Radna Beata Jankowiak - Wiceprzewodnicząca Komisji, prowadząca obrady
Czy możemy być zapraszani jako obserwatorzy?

Pan Adam Maksim - Kierownik Referatu Sportu w Biurze Prezydenta ds. Sportu
Oczywiście, że tak. Wszystkie ręce na pokład. Ten rok jest bardzo dobry jeżeli chodzi o liczbę ofert i to jest 168 ofert, ale bywa po 300-400. Także trochę pracy przy tym jest. W takiej formule obserwacyjnej jak najbardziej.

Pan Adam Maksim - Kierownik Referatu Sportu w Biurze Prezydenta ds. Sportu
Wracając do prezentacji, co jest brane pod uwagę przy rozpatrywaniu tych wniosków. Jest ranga i znaczenie zadania dla rozwoju sportu na terenie Gminy Miasta Gdańska. Osiągnięcia sportowe i w szczególności są brane pod uwagę osiągnięcia sportowe właśnie w tym wymienionym przeze mnie Systemie Sportu Młodzieżowego oraz rozpatrywana jest również i ocenianna realizacja zadań podmiotów, które uczestniczyły w poprzednim okresie i czy rozliczały się z dotacji czy nie rozliczały. Wyniki ogłosiliśmy 26 stycznia. Liczba złożonych ofert, jak wspomniałem wcześniej, to jest 168. Składało 71 klubów sportowych na łączną kwotę 6 700 000 zł. To jest o milion złotych mniej niż w roku 2017 w tym samym okresie czasu, czyli w pierwszym konkursie. Efekt tego jest taki, gdyż wymagany jest 30% wkład własny do zadań. W dawnych latach, gdy mieliśmy mniejszy zaplanowany wkład własny ta suma żądanych pieniędzy przekraczała grubo ponad 20 mln zł.

Objętych dotacją zostały 93 oferty, 16 ofert z 12 klubów nie spełniło wymogów formalnych, na 59 ofert brakuje środków finansowych.

Zaplanowana i rozdysponowana kwota 2 100 000 PLN:

Na zadanie nr 1 -	1 663 000	58 ofert
Na zadanie nr 2 -	104 000	7 ofert
Na zadanie nr 3 -	287 500	23 oferty
Na zadanie nr 4 -	45 500	5 ofert

Szczegóły dotyczące rozstrzygnięcia konkursu:

<http://www.gdansk.pl/urzed-miejski/biuro-prezydenta-ds-sportu/Wyniki-otwartego-konkursu-ofert-na-realizacje-zadan-z-zakresu-rozwoju-sportu-na-terenie-Gminy-Miasta-Gdanska-w-2018-roku,a,99836>

www.gdansk.pl

Na zadanie nr 1 wpłynęło zapotrzebowanie na 4 350 000 zł.

Na zadanie nr 2, 800 000 zł, na zadanie nr 3, 1 200 000 zł, a na zadanie nr 4, 334 000 zł.

Dotacją objęte zostały 93 oferty, czyli więcej niż połowa. 16 ofert z 12 klubów nie spełniło wymogów formalnych. Wymogi formalne są podstawowe. Jest to podpisana oferta. Jest to parafowany za zgodność z oryginałem statut klubu i bieżący, aktualny bądź wypis z Krajowego Rejestru Sądowego bądź wypis z rejestru Starosty Powiatowego celem uwiarygodnienia osób, które taką aplikację składają i się pod nią podpisują.

Najlepsze gdańskie kluby (sekcje) biorące udział w rywalizacji Systemu Sportu Młodzieżowego za rok 2017, w ujęciu: miejsce w rywalizacji krajowej/ liczba punktów/ ilość klubów rywalizujących.

1. MKS Gdańsk 414/20 - gimnastyka
1. GKT Gdańsk 239,66/61 - taekwon-do ITF
1. Olimpia Osowa Gdańsk 113/33 - unihokej
2. Stocznowiec Gdańsk 177/19 - łyżwy szybkie
2. Trefl Gdańsk 135,96/105 siatkówka mężczyzn
- 2-3. Trefl Gdańsk 34/61 - siatkówka plażowa mężczyzn
4. AZS AWFIS 187/35 - wioślarstwo
4. SPR Wybrzeże Gdańsk 114,5/98 - piłka ręczna mężczyzn
4. RC Lechia Gdańsk 111/16 - rugby
4. PKH 2014 75/13 - hokej na lodzie
5. Stocznowiec Gdańsk 36/16 - łyżwiarstwo figurowe
6. AZS AWFIS 185/20 - gimnastyka
6. GKŻ Gdańsk 113/84 - żeglarstwo
6. AZS AWFIS Gdańsk 70,38/169 - tenis stołowy
6. GTB 49/33 - brydż
6. Gdański Club Curlingowy 18/6 - curling

www.gdansk.pl

Najlepsze gdańskie kluby (sekcje) biorące udział w rywalizacji Systemu Sportu Młodzieżowego za rok 2017, w ujęciu: miejsce w rywalizacji krajowej/ liczba punktów/ ilość klubów rywalizujących cd

7. SGKS Wybrzeże Gdańsk 65/133 - judo kobiet
7. SGKS Wybrzeże 61/153 - judo mężczyzn
7. Stoczniowiec Gdańsk 39,67/10 - short track

8. Atena 184,75/ 77 - szermierka
8. Sportowa Politechnika Gdańska 78,63/86 - koszykówka kobiet
8. Conrad 35/133 - judo kobiet
8. Green Club Gdańsk 23/29 - bilard

10. MRKS 52,25/169 - tenis stołowy
10. Fundacja GSF 160/77 - szermierka
10. Lechia Gdańsk 111/148 - piłka nożna
10. Harpagan 61/21 - biathlon
10. Dwójka Morena 29/29 - pięciobój nowoczesny

www.gdansk.pl

Na 58 ofert zabrakło środków finansowych. Zaplanowana i rozdysponowana została kwota 2 100 000 zł. Na zadanie nr 1, czyli to, na którym najbardziej nam zależy i to, które jest objęte najszerszym zainteresowaniem, czyli na szkolenie w systemie sportu dzieci i młodzieży rozdysponowanych zostało 1 663 000 zł na 58 ofert. Na zadanie nr 2 czyli szkolenie w innych dyscyplinach niż objętych Systemem 104 000 zł na 7 ofert. Na zadanie nr 3 - 287 000 zł i to były 23 oferty na organizację imprez o charakterze sportowym. Zadanie nr 4 z Gdańska na igrzyska olimpijskie 5 ofert na kwotę 45 000 zł. Szczegóły dotyczące tego konkursu znajdują państwo na stronie gdansk.pl i innych stronach, gdzie jesteśmy obligowani do umieszczania tych wyników, a link również jest w tej prezentacji.

6. GDAŃSK 4 541,74
KS AZS-AWFIS Gdańsk 823,63
MKS Gdańsk 446,00
GKS Stoczniowiec Gdańsk 273,67
GKT Gdańsk 239,66
UKS Atena Gdańsk 184,75
Trefl Gdańsk SA 169,96
Fundacja Gdańska Szkoła Floretu 160,00 / błąd oferty, za dużo pieniędzy na trenerów
Sportowa Politechnika Gdańsk 141,13
SGKS Wybrzeże Gdańsk 126,00
MRKS Gdańsk 117,25
SPR Wybrzeże Gdańsk 114,50
Gdański KŻ Gdańsk 113,00
KS Energa Olimpia Osowa Gdańsk 113,00
Rugby Club Lechia Gdańsk 111,00
Lechia Gdańsk SSA 110,27 / nie składał wniosku, spółka akcyjna
UKS Conrad Gdańsk 102,76
UKS Dwójka Morena Gdańsk 95,50
UKS Bursztyn Gdańsk 90,00
PKH 2014 Gdańsk 75,00 / nie składał wniosku, brak drużyny młodzieżowej w 2018
KS SAKO Gdańsk 72,00
PKO Harpagan Gdańsk 68,82
UKS De La Salle Gdańsk 61,50
Gdańskie Towarzystwo Brydżowe 49,00
ZKS Granica Gdańsk 44,00
Energa Gedania Gdańsk SA 43,67 / nie składał wniosku
UKS Motława Gdańsk 43,00
KL Lechia Gdańsk 40,00
MKS Atletta Gdańsk 36,00 / błąd oferty, za dużo pieniędzy na trenerów
KKGR Sonkei Gdańsk 36,00

www.gdansk.pl

UKS Ajas Gdańsk 34,00
UKS Korona Gdańsk 33,00
UKS As Olimpijczyk Gdańsk 31,00
Gdański Klub Karate-do 30,00 / nie składał wniosku
Jaguar Gdańsk 29,42 / błąd oferty, wniosek na inne zadanie
GKW Drakkar Gdańsk 29,01
KJ Arpav Gdańsk 27,00 / nie składał oferty
UKS Zabianka Gdańsk 25,50
KB Green Club Gdańsk 23,00 / błąd formalny brak aktualnego wypisu
GKS Champion Gdańsk 22,00 / klub nie składał wniosku
UKS Szóstka Gdańsk 20,56
Akad. Piłk. Lechia Gdańsk 19,02
Gdańska Akademia Tenisowa 19,00 / klub nie składał wniosku
KSW Neptun Gdańsk 18,67 / błąd oferty, oferta nie podpisana
Gdański Club Curlingowy 18,00
GSK Młode Lwice Gdańsk 13,50 / klub nie składał oferty
Belta Team Gdańsk 10,50 / błąd oferty, wniosek na inne zadanie
nst.Pomorskie 10,00
GKTS Gdańsk 9,50 / klub nie składał oferty
UKS Grizzly Gdańsk 4,00 / klub nie składał oferty
Gedania Gdańsk 4,00
UKS Suchnik Gdańsk 3,00 / klub nie składał oferty
UKS PTF Gdańsk 3,00 / klub nie składał oferty
UKS Gryzły Gdańsk 2,00 / klub nie składał oferty
GFIS OSK Lipce 2,00 / klub nie składał oferty

www.gdansk.pl

Planowana jest organizacja drugiego konkursu grantowego, w maju, zaplanowane zadanie to:

Organizacja imprez sportowych w drugiej części roku 2018 (pierwszy konkurs w tych zadaniach obejmował czas do 30 czerwca).

Najprawdopodobniej zorganizowany zostanie dodatkowy konkurs na szkolenie w drugiej części roku (od 1 lipca do 30 listopada 2018 r.) na zadania, które nie otrzymały dofinansowania w pierwszym konkursie.

www.gdansk.pl



Biuro Prezydenta ds. Sportu

Podsumowanie Systemu Sportu Młodzieżowego 2017 r.

System Sportu Młodzieżowego (SSM) to przyjęty zbiór zasad i regulaminów organizacji szkolenia i współzawodnictwa sportowego młodzieży uzdolnionej, opracowany na zlecenie ministra właściwego ds. kultury fizycznej i sportu przez niego nadzorowany i koordynowany oraz dofinansowywany ze środków publicznych przeznaczanych corocznie na rozwój sportu dzieci i młodzieży.

Od wielu lat funkcjonuje w kraju jednolity system klasyfikacji sportowej w kategoriach wiekowych: **młodzik, junior młodszy, junior i młodzieżowiec** zwany **Systemem Sportu Młodzieżowego**, umożliwiającą dokonanie między innymi: oceny efektów szkolenia w poszczególnych sportach; określenia potencjału sportowego poszczególnych sportów, województw, powiatów, miast, gmin i klubów.

Założenia organizacyjne i finansowe „Systemu Sportu Młodzieżowego” są opracowywane corocznie przez Zespół Sportu Młodzieżowego Instytutu Sportu i zatwierdzane do realizacji przez Departament Sportu Wyczynowego Ministerstwa Sportu i Turystyki.

www.gdansk.pl

Najlepsze gdańskie kluby, sekcje biorące udział w rywalizacji Sportu Młodzieżowego za rok 2017 w ujęciu miejsca w rywalizacji krajowej to MKS Gdańsk w dyscyplinie gimnastyka, Gdański Klub Taekwondo oczywiście taekwondo, Olimpia Osowa w Gdańsku unihokej i te trzy kluby są najlepszymi klubami w Polsce w swojej rywalizacji w dyscyplinach. Gimnastycy MKS-u - 20 klubów w Polsce rywalizuje, w taekwondo rywalizuje 61 klubów, w unihokeju 33 podmioty. Będziemy te trzy kluby oraz kilkanaście innych, o których też jeszcze wspomnę będziemy honorowali tradycyjnie podczas Młodzieżowej Gali Gdańskiego Sportu, gdzie te sukcesy są odnotowywane i otrzymują trenerzy bądź zawodnicy nagrody finansowe.

72 DYSZYPLINY

INDYWIDUALNE

Akrobatyka sportowa	Badminton	Biathlon	Billard
Boks	Brydż sportowy	Gimnastyka artystyczna	
Gimnastyka sportowa	Golf	Jeździectwo	
Judo Kobiet	Judo Mężczyzn	Kajakarstwo klasyczne	
Kajakarstwo slalomowe	Karate fudokan	Karate kyokushin	
Karate tradycyjne	Karate WKF	Kickboxing	Kolarstwo
Kreğlarstwo	Lekkoatletyka	Łuczniczstwo	Łyżwiarstwo figurowe
Łyżwiarstwo szybkie – tor długi		Łyżwiarstwo szybkie – tor krótki	
Narciarstwo alpejskie	Narciarstwo klasyczne	Orientacja sportowa	
Pięclobój nowoczesny	Pływanie	Pływanie synchroniczne	
Podnoszenie ciężarów	Skoki do wody	Snowboard	Sporty motorowe
Sporty saneczkowe	Sporty wrotkarskie	Strzelectwo sportowe	
Sumo	Szachy	Szermierka	Taekwondo ITF
Taekwondo olimpijskie	Tenis	Tenis stołowy	Triathlon
Warcaby	Wioślarstwo	Zapasy klasyczne	
Zapasy kobiet	Zapasy wolne	Żeglarstwo	

www.gdansk.pl

GRY ZESPOŁOWE

Baseball	Curling
Hokej na lodzie	Hokej na trawie Kobiet
Hokej na trawie Mężczyzn	Kajak polo
Koszykówka Kobiet	Koszykówka Mężczyzn
Piłka nożna Kobiet	Piłka nożna Mężczyzn
Piłka ręczna Kobiet	Piłka ręczna Mężczyzn
Piłka siatkowa Kobiet	Piłka siatkowa Mężczyzn
Piłka siatkowa plażowa Kobiet	
Piłka siatkowa plażowa Mężczyzn	
Piłka wodna	
Rugby	
Unihokej	

www.gdansk.pl

Gdańskimi klubami, które plasują się na drugim miejscu w swoich grupach w Polsce to jest Stoczniowiec Gdańsk w łyżwiarstwie szybkim, Trefl Gdańsk w siatkówce mężczyzn i Trefl Gdańsk w siatkówce plażowej mężczyzn. Czwarte lokaty są dla AZS AWFIS we wioślarstwie, młodych piłkarzy ręcznych Wybrzeża Gdańsk, rugbyistów Lechii Gdańsk, czy hokeistów Automatyki, którzy byli splasowani na 4 miejscu w kraju na 13 drużyn rywalizujących. Łyżwiarze figurowi Stoczniowca są na miejscu 5, gimnastycy AZS AWFIS, żeglarze Gdańskiego Klubu Żeglarskiego, tenisiści stołowi AZS AWFIS Gdańsk na miejscu 6, tak samo brydżyści czy Gdański Klub Curlingowy.



Ogólnie najlepszym gdańskim klubem jest Gdański Klub Sportowy AZS AWFIS Gdańsk, na 2 miejscu MKS Gdańsk, a na 3 Stocznowiec, Klub Taekwondo i UKS Atena.

W związku z tym, że kilka podmiotów popełniło błędy formalne, a oni są również objęci tą punktacją systemową, nie jest ich dużo, ale jest kilka podmiotów, planujemy w jakiś sposób wyjść w kierunku pomocy organizacyjnej i ogłosić na drugą część roku drugą edycję konkursu, gdzie te podmioty, które nie otrzymały dotacji bądź są takie podmioty, które w ogóle nie wystartowały w konkursie miały szansę pozyskać jakieś środki publiczne na drugą połowę roku.

Na drugą połowę roku, na organizację imprez i na ten cel, o którym przed chwilą powiedziałem, mamy zaplanowane środki i jest to kwota...

Radny Mariusz Andrzejczak - członek Komisji

Czyli my dostaniemy taką rozpiskę kto ile dostał, bo podsumowanie konkursu grantowego mi się kojarzy z finansami i z tym, kto ile dostaje. Jak pan wie te kluby potem do nas przychodzą. Niektórzy cały czas mówią, że mało mają.

Pan Adam Maksim - Kierownik Referatu Sportu w Biurze Prezydenta ds. Sportu

W prezentacji jest link, gdzie można przejść na wyniki finansowe i wymogi organizacyjne. Około milion złotych mamy zaplanowane na drugą część konkursu.

Radna Beata Jankowiak - Wiceprzewodnicząca Komisji, prowadząca obrady

Czy kluby mogą również zobaczyć kto ile dostał? To jest publiczna informacja?

Pan Adam Maksim - Kierownik Referatu Sportu w Biurze Prezydenta ds. Sportu

Tak. W dniu ogłoszenia konkursu ta wieść roznosi się pocztą pantoflową. Gdańskie kluby mają ze sobą taki kontakt, że te wyniki są oczekiwane i błyskawicznie informacje się rozchodzą. Także część klubów ma środki na kontaktach jak wspomniana przez pana Olimpia Osowa unihokej.

Radna Beata Jankowiak - Wiceprzewodnicząca Komisji, prowadząca obrady

Oni wnioskuje o określoną kwotę czy ta kwota jest przyznawana przez komisję? Czy we wniosku muszą wskazać, że potrzebują, założmy, 50 tys. zł i 30% muszą mieć wkładu własnego i 50 tys. dostają? Czy mogą mniej dostać?

Radna Beata Jankowiak - Wiceprzewodnicząca Komisji, prowadząca obrady

Mogą dostać mniej.

Pan Adam Maksim - Kierownik Referatu Sportu w Biurze Prezydenta ds. Sportu

Generalnie zazwyczaj jest to mniej środków niż kwota marzeń.

Radny Mariusz Andrzejczak - członek Komisji

A z tych większych klubów kto nie dostał?

Pan Piotr Lachowski - Przewodniczący Zarządu Dzielnicy Ujeścisko - Łostowice

Ciekawa nazwa kwota marzeń.

Pan Adam Maksim - Kierownik Referatu Sportu w Biurze Prezydenta ds. Sportu

Tak to nazwałem, kwota marzeń z racji tej, że pojawiają się kwoty nawet powyżej miliona złotych na projekty.

Radny Mariusz Andrzejczak - członek Komisji

A z dużych klubów ktoś nie złożył? Były jakieś błędy formalne?

Radny Mirosław Zdanowicz - Przewodniczący Komisji

Może najpierw niech pan Maksim skończy prezentację, a potem będziecie państwo zadawać pytania.

Pan Adam Maksim - Kierownik Referatu Sportu w Biurze Prezydenta ds. Sportu

Dziękuję za uwagę. Może przejdziemy do pytań, to będzie łatwiej. Podsumowanie tego konkursu, że dla tych, którym szczęście nie dopisało w pierwszej części zostały zaplanowane środki na drugą edycję i ten konkurs zostanie ogłoszony w maju. Także dziękuję i proszę o pytania.



Radny Mariusz Andrzejczak - członek Komisji

To właśnie czy są duże kluby, które się spóźniły, czegoś nie doprecyzowały? Czy takich nie będzie? Czy to mniejsze kluby?

Pan Adam Maksim - Kierownik Referatu Sportu w Biurze Prezydenta ds. Sportu

Fundacja Gdańska Szkoła Floretu - błąd oferty. Czyli nasi szermierze ze szkoły na VII Dworze. W tym roku wyjątkowo UKS Atena, który regularnie nie miał szczęścia do prawidłowego złożenia oferty, w tym roku złożył prawidłową ofertę i dotację otrzymał, natomiast klub bliźniaczy tej dotacji nie otrzymał.

Dotacji nie otrzymała także Lechia Gdańsk sportowa spółka akcyjna.

Radny Mariusz Andrzejczak - członek Komisji

Przepraszam, że wejdę w słowo, ale czy UKS Atena te wszystkie sprawy sądowe, o których mówiliśmy na komisji to już wszystko działa?

Pan Adam Maksim - Kierownik Referatu Sportu w Biurze Prezydenta ds. Sportu

Tak, już wszystko działa. Z przyczyn formalnych nawet nie składa wniosku drużyna młodzieżowa Lechii Gdańsk w związku z tym, że są sportową spółką akcyjną i mogą dywidendy wypłacać sobie i to nie podlega pod pozyskiwanie środków publicznych. Funduszy nie dostał Pomorski Klub Hokejowy, czyli Mistrzowie Polski roku 2016, ale w związku z tym, że nie składał wniosku, gdyż nie zgłosił drużyny młodzieżowej na rok 2018.

Wniosku nie składała Energa Gedania Gdańsk, czyli siatkówka. Myślę, że jest to sprawa organizacyjna w związku ze śmiercią prezesa Zdzisława Stankiewicza, formalnie prawdopodobnie jeszcze działacze klubu nie ogarnęli się.

Błąd formalny, błąd oferty popełnił MKS Atleta Gdańsk.

Wniosku nie złożył Gdański Klub Karate i też nie otrzymuje.

Duży klub popełnił błąd czyli Jaguar Gdańsk. Jestem po rozmowie z prezesem Michałem Jadanowskim, błyskawicznie zrozumiał co się stało i nawet na drugi dzień to się okazało i bił się szczerze w piersi, że nie wie jak to się stało, że mógł popełnić błąd, ale posypał głowę popiołem i obiecał, że dla swojej młodzieży wystartuje w drugiej edycji.

Radna Beata Jankowiak - Wiceprzewodnicząca Komisji, prowadząca obrady

To znaczy, że nikt się z tymi osobami nie kontaktuje, że są błędy formalne?

Radny Mariusz Andrzejczak - członek Komisji

To są zamknięte oferty?

Pan Adam Maksim - Kierownik Referatu Sportu w Biurze Prezydenta ds. Sportu

Tak.

Radny Mirosław Zdanowicz - Przewodniczący Komisji

Byłem kiedyś członkiem komisji konkursowej i pierwsza rzecz, na którą patrzy komisja czyli te podstawowe błędy, formalne. Jeżeli jest wymagany podpis dwóch osób z zarządu, które są upoważnione do podpisywania pism na zewnątrz to muszą być dwa podpisy. Nie ma od tego żadnego odstępstwa. Nie ma odwołania. Większość ludzi, którzy składają wnioski to wiedzą o co chodzi.

Pan Adam Maksim - Kierownik Referatu Sportu w Biurze Prezydenta ds. Sportu

To wymogi formalne, które określiliśmy są tak minimalne. One sprowadzają się do trzech podpisów i trzech kartek papieru: złożenia oferty, bo państwo nie uwierzą,

ale są nawet takie podmioty, które nie podpisują oferty, ale są takie podmioty, które w ogóle zapominają i nie wkładają oferty do koperty. Też takie coś się zdarzyło. Wypis z bieżącymi danymi ma ważność 6 miesięcy i teraz w związku z tym, że są takie przypadki, że jedna osoba pisze wnioski dla kilku klubów później przy wkładaniu ofert te wypisy sądowe mylą się i trafiają do nie tych podmiotów, które mają ofertę. Zminimalizowanie jest takie, że tych błędów formalnych dawniej bywało więcej. Teraz jeżeli jest ok 10 to jest to wersja minimalna, a to najczęściej bywa z niechlujstwa. Nikt nie złożył oferty po terminie.

Radna Beata Jankowiak - Wiceprzewodnicząca Komisji, prowadząca obrady

Jeszcze jedno pytanie, jakby ktoś pytał to druga edycja jest w maju i nie ma możliwości, że są jakieś wolne środki, bo ktoś nie przyjął, różne są możliwości.

Pan Adam Maksim - Kierownik Referatu Sportu w Biurze Prezydenta ds. Sportu

Pani przewodnicząca my zaplanowaliśmy środki po to, żeby one były.

Radna Beata Jankowiak - Wiceprzewodnicząca Komisji, prowadząca obrady

Jasne, ale mówię o tej pierwszej edycji, że nie ma czegoś takiego, że ktoś jednak nie chciał tych środków, bo się np. sytuacja zmieniła.

Pan Adam Maksim - Kierownik Referatu Sportu w Biurze Prezydenta ds. Sportu

To rzadko się zdarza.

Radna Beata Jankowiak - Wiceprzewodnicząca Komisji, prowadząca obrady

Czyli jest druga edycja w maju.

Pan Adam Maksim - Kierownik Referatu Sportu w Biurze Prezydenta ds. Sportu

Tam jest 1 300 000 zł na organizację imprez, natomiast na to szkolenie też coś warto będzie przeznaczyć. Jak państwo będą również mieli takie zdanie to łatwiej nam wziąć i planować taką formułę konkursu, za co bardzo dziękuję.

Radna Beata Jankowiak - Wiceprzewodnicząca Komisji, prowadząca obrady

Dziękuję bardzo. Przejdziemy do kolejnego punktu.

PUNKT - 4

Sytuacja klubu i możliwości większego wsparcia klubu piłki ręcznej mężczyzn Wybrzeże Gdańsk.

Radny Łukasz Hamadyk - członek Komisji

Wiem, że klub dostaje pieniądze, zwłaszcza na młodzież. Jest jednym z niewielu klubów, który prowadzi taki model, że 60% dostaje od miasta, spółek, a 40% od sponsorów prywatnych, co się na ogół nie zdarza. Chciałem zapytać na jakim poziomie są te środki na młodzież, które klub Wybrzeże Gdańsk od miasta otrzymuje i czy byłaby możliwość, żeby w jakiś sposób to zwiększać, bo klub dosyć sprawnie radzi sobie na tym polu poszukiwania sponsorów jeśli chodzi o drużynę seniorską, ale w zasadzie chyba oprócz drużyny z Gdyni to ma najmniejszy budżet w całej lidze mimo, że Gdańsk jest chyba największym miastem, które posiada drużynę w ekstraklasie. Chciałem zapytać czy ma pan wiedzę na ten temat jeśli

chodzi jakie są środki na tą drużynę juniorów i czy jest możliwość jeszcze o ubieganie się o jakieś większe pieniądze?

Pan Adam Maksim - Kierownik Referatu Sportu w Biurze Prezydenta ds. Sportu

W roku poprzednim juniorzy Wybrzeża Gdańsk otrzymali dotację w wysokości ok. trzydziestu parę tysięcy złotych. W 2017 roku mogli pochwalić się sukcesami sportowymi. Tam zdobyli Mistrzostwo Polski i to bardzo cenny sukces i pokazujący wysoką i dobrą pracę z młodzieżą i m. in. te sukcesy sportowe i ta praca została dostrzeżona podczas opiniowania wniosku przez komisję i wysokość środków finansowych jaka została przypisana na rok 2018 to jest wzrost o ponad 100% czyli 87 000 zł na szkolenie dzieci i młodzieży. Jest to jedna z większych dotacji jeśli chodzi o tą grupę możliwych rozdysponowanych środków. Czy te środki mogą być jeszcze większe? Tylko w takim ujęciu pewnej symetrii dzielenia środków jeżeli mogą wzrosnąć środki dla piłkarzy ręcznych to muszą wzrosnąć środki dla tych, którzy odnoszą podobne sukcesy i pracują z podobną grupą ludzi i mają podobne efekty.

Radny Łukasz Hamadyk - członek Komisji

Jak zgłaszałem ten temat i to było oczywiście przed rozstrzygnięciem tego konkursu grantowego i nie miałem wiedzy, że tak to będzie wyglądało.

Pan Adam Maksim - Kierownik Referatu Sportu w Biurze Prezydenta ds. Sportu

Mogę tylko o tyle uzupełnić tą informację, bo też jestem po rozmowie z panem dyrektorem Ryszardem Gaudenem, który powiedział, że też się ubiega o środki finansowe ze Związku Piłki Ręcznej w Polsce, ponieważ klub Wybrzeże dopłaca do zawodników szkoły sportowej, a oni są objęci szkoleniem centralnym, ale to klub musi z racji tego, że trenują u nich musi opłacić za nich licencję i na bieżący rok musiał wydać ze swoich własnych środków do Związku Piłki Ręcznej w Polsce około 10 tys. zł. Natomiast ze Związku nie otrzymuje żadnego wsparcia, a na dodatek musi zapłacić jeszcze za licencję, za obsługę meczów sędziowskich i za wpisowe do rozgrywek ligowych. My mamy świadomość, że to jest potężna część budżetu młodzieżowego ze środków miejskich, bo dzisiaj jeżeli chodzi o sponsorów z zewnątrz to mało która dyscyplina potrafi ściągnąć pieniądze od sponsorów na młodzież. Głównymi płatnikami są rodzice dopóki ich na to stać, żeby zapewnić czas wolny dzieciom i te środki publiczne, które są w tej określonej formie.

Radny Mirosław Zdanowicz - Przewodniczący Komisji

Mogę tylko podpowiedzieć, że żadna firma państwowa, prywatna, nie jest zainteresowana specjalnie pomocą dla klubów sportowych, chyba, że są dzieci własne, które uprawiają dany sport. Natomiast gdyby była przyzwoita ustawa o finansowaniu, że to by można było odliczyć od podatku czy przed opodatkowaniem to byłaby na pewno duża suma. Od iluś lat się mówi o tym, ale żaden z premierów czy ministrów się tym nie zajął.

Radny Mariusz Andrzejczak - członek Komisji

Wręcz przeciwnie. Uszczelniono jeszcze, bo kiedyś jeszcze można było odpisywać.

Radny Mirosław Zdanowicz - Przewodniczący Komisji

Dużo dzieci jest po szpitalach, z krzywymi kręgosłupami, a gdyby uprawiali jakiś sport to byłoby na pewno zdrowiej, taniej.

Radna Beata Jankowiak - Wiceprzewodnicząca Komisji, prowadząca obrady

Czy państwo radni mają jeszcze jakieś pytania? Nie widzę. Przejdziemy do kolejnego punktu.

PUNKT - 5

Rower metropolitalny.

Pan Remigiusz Kitliński - Pełnomocnik Prezydenta Miasta Gdańska ds. Komunikacji Rowerowej

Ze mną dzisiaj ten punkt będą referować i będą do państwa dyspozycji pan Krzysztof Szymański, który jest Kierownikiem Projektu Programu Metropolitalnego w Stowarzyszeniu Obszar Metropolitalny Gdańsk - Gdynia - Sopot oraz pan Grzegorz Krajewski, który odpowiada za ten projekt w Gdańsku. Jest pracownikiem Referatu Mobilności Aktywnej.

Po kolei w prezentacji będę chciał przybliżyć podstawowe informacje na temat tego systemu, który ma być w tym roku w Gdańsku wprowadzony. Myślę, że potem na zakończenie jeżeli będą mieli państwo jakieś pytania to oczywiście postaramy się odpowiedzieć na wszystkie.



Informacje podstawowe, najważniejsze. System będzie wprowadzany na obszarze 14 gmin. Większość dużych miast, które są w naszej metropolii jest włączona w projekt. Największym miastem, które nie uczestniczy jest Wejherowo. Kto będzie uczestniczył zależało od decyzji poszczególnych miast. One były podejmowane indywidualnie, natomiast sam projekt jest realizowany w ramach Zintegrowanych Inwestycji Terytorialnych, czyli posiada dofinansowanie unijne. Jego wartość jest szacowana w naszej metropolii na ok 20 mln zł.

W ramach tego projektu zakładamy, że na terenie metropolii będzie jeździło co najmniej 4000 rowerów, ponieważ będzie to jednym z kryteriów oceny ofert. Będzie można zaproponować więcej.

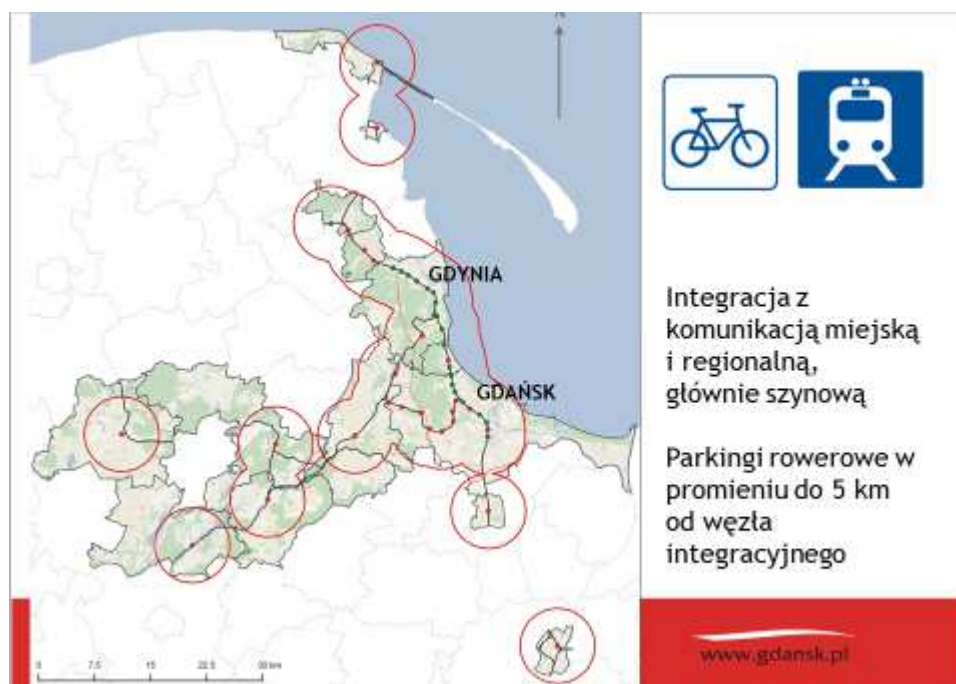
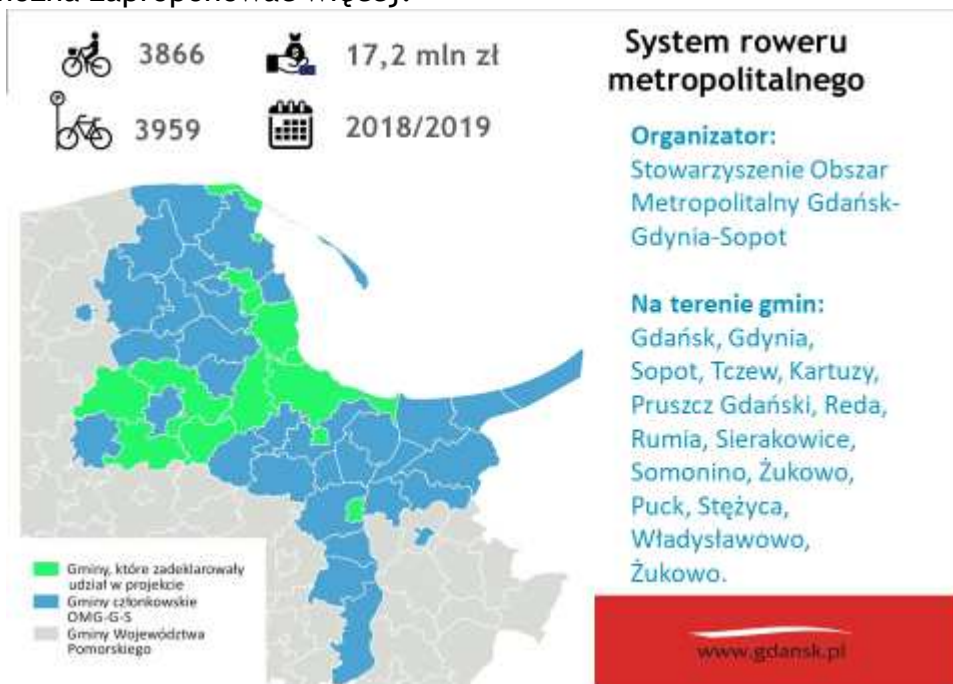

To co jest charakterystyczną cechą tego systemu, który zamierzamy wprowadzić to jego powiązanie z węzłami integracyjnymi. Celem wprowadzenia samego systemu jest zasilenie węzłów integracyjnych, czyli parkingi będą rozlokowane w taki sposób, aby rowerami można było dojechać do węzła przesiadkowego i tam dalej kontynuować podróż np. PKM-ką, bo PKM-ka jest tą główną osią, wzdłuż której system jest lokowany, albo SKM-ka na terenie Trójmiasta.

„Budowa Systemu Roweru Metropolitalnego OMG-G-S”
- część gdańska

- **2160** rowerów

- **368** parkingów rowerowych

- min. **10%** mają stanowić
rowery z napędem wspomaganym elektrycznie



www.gdansk.pl

Schodząc do poziomu Gdańska, bo dotychczas mówiłem o projekcie w skali metropolitalnej, w Gdańsku będziemy mieli przynajmniej 2160 rowerów rozlokowanych na ponad 350 parkingach. Będą parkingi umiejscowione zarówno na Dolnym Tarasie, gdzie będzie ich większość, natomiast na górnym tarasie też. Wyznacznikiem obszaru, na którym mogliśmy planować lokalizację parkingów systemowych był promień 5 km odległości od najbliższego węzła przesiadkowego. To jest właściwość tego systemu, która została ustalona w porozumieniu z Urzędem Marszałkowskim, który przeznaczył środki w ramach ZIT-u na finansowanie projektu, w związku z czym w zasadzie cały Gdańsk jest objęty projektem oprócz Wyspy Sobieszewskiej, bo Wyspa Sobieszewska jest po prostu za daleko. Natomiast tam oczywiście będziemy chcieli uzupełnić system w miarę posiadanych środków z innych źródeł. Takie prawo też sobie zastrzegamy.

Rower publiczny IV generacji



TAK





NIE





www.gdansk.pl

To co będzie, jeżeli przetarg się uda i wszystko zostanie sfinalizowane, to co jest taką najistotniejszą cechą Systemu Roweru Publicznego, który będzie wprowadzony w naszej metropolii to jest przede wszystkim to, że będzie to system inny niż te, które być może znamy z Warszawy, Wrocławia, czyli system, który nie będzie się opierał na stacjach dokujących. Będzie to system tzw. czwartej generacji, który niejako stacji dokujących czy też panel do obsługi wypożyczenia będzie miał w każdym z rowerów zainstalowany. Czyli z poziomu roweru będzie można wypożyczyć używając np. smartfona dany rower. Nie będziemy potrzebowali do tego stacji co wpłynie na obniżenie kosztów, na możliwość lepszego zarządzania tym systemem. Każdy rower będzie w aplikacji widoczny, jego położenie będzie widoczne. Będzie go można np. rezerwować, natomiast będzie się to odnosiło do każdej jednej jednostki jeżdżącej, czyli tego konkretnego roweru.

Rower publiczny IV generacji		
		
Dostępność rowerów	Stacje dokowania	Stacje postoju oraz inne miejsca
Wypożyczenie rowerów	Tylko na stacji poprzez terminal lub aplikację	W dowolnym miejscu poprzez aplikację, kartę lub terminal w rowerze
Przewidywalność wypożyczenia	Dane o zapelnieniu stacji w czasie rzeczywistym	Informacja w czasie rzeczywistym o miejscu postoju wszystkich rowerów

www.gdansk.pl

Rower publiczny IV generacji		
		
Rezerwacja rowerów	nie	tak
Zabezpieczenie przed kradzieżą	Pasywne - przez identyfikację użytkownika oraz zapięcie	Aktywne - przez aktywny GPS oraz pasywne, jak w modelu 3G
Koszty	Powiększone na etapie inwestycji i stacje dokowania i terminale, na etapie operacyjnym o koszty relokacji	Ograniczone do floty rowerów, prostych stojaków oraz systemu IT

www.gdansk.pl

Rower publiczny IV generacji		
		
Śledzenie roweru GPS/GSM	nie	Tracking w czasie rzeczywistym
Awarie	Awaria stacji wyłącza z użytku wszystkie zablokowane rowery	Każdy rower jest w pełni autonomicznym elementem systemu i jego awaria nie wpływa na pozostałe składowe systemu

www.gdansk.pl

Tutaj są zestawione główne różnice pomiędzy systemami trzeciej generacji, czyli z tymi, z którymi mamy zazwyczaj do czynienia w Polsce i systemem czwartej generacji. Dotychczas taki system powstał w Krakowie i wedle tych informacji, które mamy, całkiem dobrze tam funkcjonuje. Więc tak jak już powiedziałem stacje postoju to są parkingi, które są wyznaczone w aplikacji i widzimy w aplikacji, gdzie możemy rower zostawić, natomaist w terenie będziemy widzieli zwykłe stojaki rowerowe. Nie będą to stacje dokujące, w które wpinamy rower, tylko zwykłe stojaki rowerowe, o które opieramy rower i jeżeli chcemy zakończyć wypożyczenie to odbijamy po prostu w apikacji odpowiedni przycisk.

Radny Mariusz Andrzejczak - członek Komisji

Ale one będą miały jakieś zamknięcie?

Pan Remigiusz Kitliński - Pełnomocnik Prezydenta Miasta Gdańska ds. Komunikacji Rowerowej

Zapięcie będą mogły mieć, natomiast one w zasadzie niczemu nie będzie służyło. To będzie decyzja już operatora czy będzie chciał nam zaoferować rower z zapięciem czy bez. Tak naprawdę będziemy musieli go wypożyczyć z poziomu aplikacji i to jest najistotniejsze i w aplikacji go też zdajemy. Jest to rower publiczny. Stoi w miejscu publicznym i jeżeli nie będzie miał zapięcia to będzie go można wypożyczyć szybciej.

Przewidywalność wypożyczenia. Widzimy każdy z rowerów w aplikacji, widzimy, gdzie jest najbliższy, możemy go sobie na kilkanaście minut zarezerwować. W systemach trzeciej generacji awaria stacji dokujących wyłącza wszystkie rowery. Tutaj awaria wyłączy jeden, pojedynczy rower, więc to jest też kolejna zaleta. O kosztach już mówiłem, że są to niższe koszty.

Radny Mariusz Andrzejczak - członek Komisji

Czy mamy już szacunki odnośnie tego całego projektu?

Pan Remigiusz Kitliński - Pełnomocnik Prezydenta Miasta Gdańska ds. Komunikacji Rowerowej

Projekt jest tak skalowany, aby zmieścić się w tym budżecie, który mamy dostępny. Natomiast oczywiście życie wszystko zweryfikuje, przetarg zweryfikuje. Zobaczmy jak to wyjdzie.

Radny Mariusz Andrzejczak - członek Komisji

Ile w budżecie mamy na ten projekt?

Pan Remigiusz Kitliński - Pełnomocnik Prezydenta Miasta Gdańska ds. Komunikacji Rowerowej

Część inwestycyjna to jest ok 20 mln zł. Będzie również część, która będzie na utrzymanie jednoroczne. Przez te ostatnie lata, w których przygotowaliśmy system, czekaliśmy na jego wdrożenie tak naprawdę, bo czekaliśmy, żeby system był wdrożony na raz w całej metropolii, nie tylko w Gdańsku, więc musieliśmy trochę poczekać, żeby pozostali partnerzy byli gotowi na to. Troszeczkę zmienił się rynek rowerów publicznych na naszą korzyść. Ceny spadły i jest całe grono operatorów, którzy w tej chwili powoli wchodzi już świadcząc tą usługę na własne ryzyko. Więc liczymy, że rozstrzygnięcia powinny być dla nas korzystne. Jak wyjdzie to się dopiero okaże.

Radny Mariusz Andrzejczak - członek Komisji

Jaki jest wstępny koszt utrzymania tego, roczny?

Pan Remigiusz Kitliński - Pełnomocnik Prezydenta Miasta Gdańska ds. Komunikacji Rowerowej

To się okaże na podstawie ofert.

Radny Mariusz Andrzejczak - członek Komisji

A w innych dużych miastach np. Krakowie?

Pan Remigiusz Kitliński - Pełnomocnik Prezydenta Miasta Gdańska ds. Komunikacji Rowerowej

To są bardzo skrajne przypadki. Kraków płaci za każdy jeden rower miesięcznie 1 zł, natomiast Warszawa za cały system milion złotych miesięcznie. To są dwa różne modele. Można płacić dużo, można płacić mało. System ten nasz metropolitalny będzie bardziej zbliżony do tego krakowskiego, więc liczymy, że również oferta będzie zbliżona do tej krakowskiej, ale jak będzie to się oczywiście okaże.

Radny Mariusz Andrzejczak - członek Komisji

To są bezpłatne te rowery?

Pan Remigiusz Kitliński - Pełnomocnik Prezydenta Miasta Gdańska ds. Komunikacji Rowerowej

W Krakowie? W Krakowie to jest system abonamentowy. Abonament miesięczny w wysokości ok 20 zł i w ramach tego abonamentu można korzystać z roweru przez 1,5 godziny w ciągu doby.

Radny Mariusz Andrzejczak - członek Komisji

Patrzę na państwa projekt w kontekście wprowadzanej bezpłatnej komunikacji miejskiej, więc w sytuacji, kiedy będziemy wprowadzać bezpłatną komunikację miejską nie wyobrażam sobie, żeby płacić za rower. Ciekawe, czy będziecie też uwzględniać te zmiany w naszym systemie w stosunku do nowego, bo to trzeba by też uwzględnić.

Radny Jaromir Falandysz - członek Komisji

Trzeba jakoś skorelować w polityce transportowej miasta.

Pan Remigiusz Kitliński - Pełnomocnik Prezydenta Miasta Gdańska ds. Komunikacji Rowerowej

To jest decyzja, którą w każdej chwili teoretycznie będzie można podjąć, więc kwestia jest otwarta.

Radny Mariusz Andrzejczak - członek Komisji

Czyli to będzie elastyczne?

Pan Remigiusz Kitliński - Pełnomocnik Prezydenta Miasta Gdańska ds. Komunikacji Rowerowej

Będzie to elementem oferty, natomiast tak jak w każdej sytuacji gospodarczej można oczywiście daną kwotę zbilansować.

Radny Mariusz Andrzejczak - członek Komisji

Wiadomo, że ten rower będzie skorelowany z centrami SKM-ki i PKM-ki. Czy też w kontekście bezpłatnych przejazdów i płatnej SKM-ki, płatnej PKM-ki, a bezpłatnej komunikacji np. dla młodzieży to te węzły przesiadkowe nie powinny bardziej uwzględniać komunikacji miejskiej w sensie autobusów i tramwajów? Dzisiaj słyszę od Marszałka, że już liczą, że już samo wprowadzenie przez Gdańsk bezpłatnych przejazdów to są straty w całym Gdańsku 2 mln zł, a dołączając do tego Sopot, Gdynię i Rumie to kolejny i w zasadzie cały ten system bezpłatnych przejazdów w całej Metropolii też ma zasadniczy wpływ na to jak będą się poruszać ludzie.

Pan Remigiusz Kitliński - Pełnomocnik Prezydenta Miasta Gdańska ds. Komunikacji Rowerowej

Dlatego tak jak powiedziałem na tą chwilę zakładamy system abonamentowy, przy czym wysokość abonamentu w założonych granicach, w założonych limitach będzie określał operator. On będzie mógł dostosować swoją ofertę do rynku i tak ją sobie zbilansować, żeby jak najbardziej mu się to opłacało. Natomiast limity są założone i ponad je nie będzie można wyjść.

Wracając do prezentacji na tym slajdzie widać rozmieszczenie parkingów stacji roweru metropolitalnego w Gdańsku. Tak to mniej więcej będzie wyglądało.

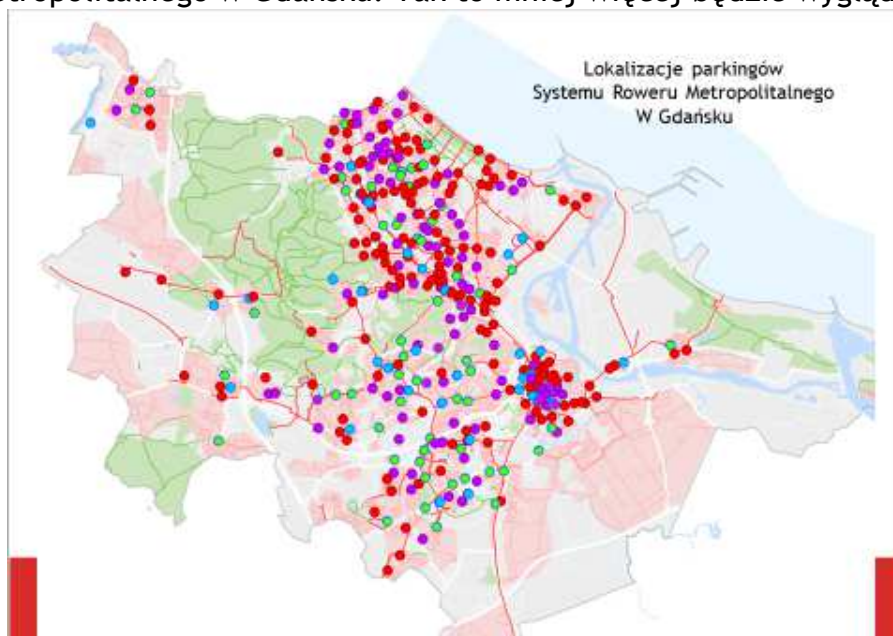

Można sobie ocenić jak duże zagęszczenie tych parkingów w Gdańsku będzie. Myślę, że jest ono wystarczająco duże, żeby każdy w zasięgu krótkiego przejścia pieszego mógł dotrzeć do tego parkingu i wypożyczyć rower. Tutaj z kolei jest rysunek techniczny stojaka rowerowego i w ten sposób będą wyglądały parkingi dedykowane dla rowerów publicznych.

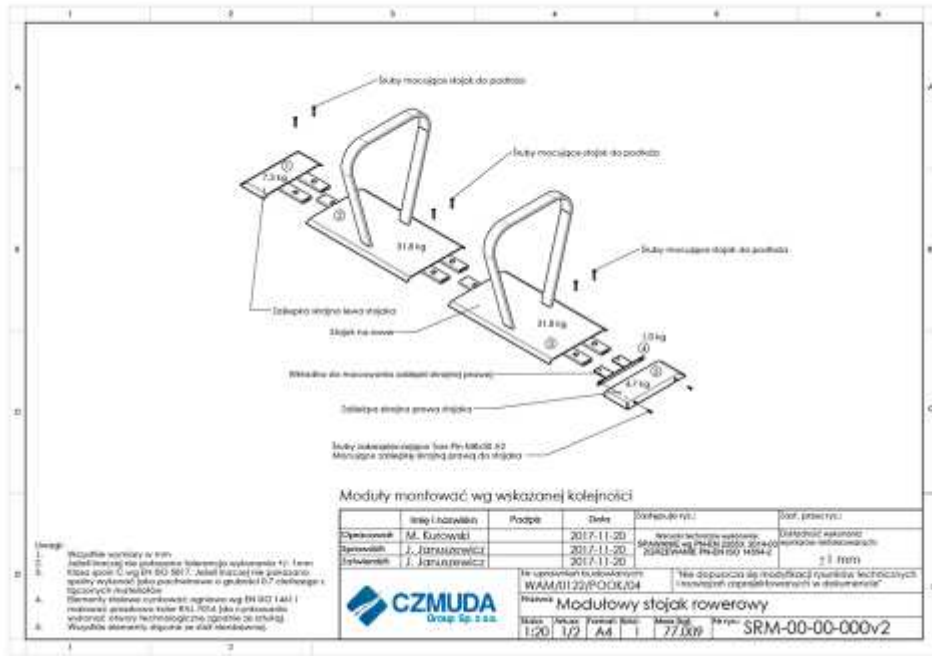

Radny Mariusz Andrzejczak - członek Komisji

Czyli te stojaki będą inne niż te, które są w Gdańsku?

Pan Remigiusz Kitliński - Pełnomocnik Prezydenta Miasta Gdańska ds. Komunikacji Rowerowej

Będą inne niż te, które w tej chwili są w mieście, dlatego nie patrząc w aplikację będziemy mogli od razu widząc taki parking wiedzieć, że tam można zostawić rower metropolitalny. Natomiast też niektóre istniejące parkingi zostaną włączone do systemu i to już trzeba będzie sobie zobaczyć w aplikacji. One będą jeszcze w terenie oznakowane w sposób jednolity logotypem, totemem. To będzie de facto tablica informacyjna mówiąca o tym, że jest to parking systemowy, więc poruszając się po mieście będzie widać mniej więcej, gdzie te parkingi się znajdują.

Pan Krzysztof Perycz - Szczepański - Kierownik Projektu Systemu Roweru Metropolitalnego OMG-G-S

Chcemy umożliwić zostawianie tych rowerów gdziekolwiek, poza parkingami również, za opłatą.

Pan Remigiusz Kitliński - Pełnomocnik Prezydenta Miasta Gdańska ds. Komunikacji Rowerowej

Jeżeli ktoś będzie chciał zostawić w jakimś innym miejscu to też będzie mógł to uczynić. Natomiast będzie ponosić koszt pozostawienia tego roweru w innym miejscu. Osoba, która taki rower odprowadzi na parking z kolei skorzysta na tym, czyli na jej konto wpłynie jakaś kwota. W systemie czwartej generacji dużo łatwiej

zarządzać takim systemem. Można w ten sposób wykorzystać użytkowników do tego, żeby redukować rowery.

Radny Mariusz Andrzejczak - członek Komisji

Czy w tym systemie będzie można, bo nie ukrywam, że taki postulat coraz bardziej mi się ciśnie do działania w stosunku, że właśnie zmieniamy politykę miejską w zakresie transportu publicznego, że będziemy płacić mieszkańcom za robienie kroków, albo wyjeżdżanie kilometrów. Czy tutaj będzie można odwrócić ten system. Będzie można np. zapłacić rowerzyście.

Pan Remigiusz Kitliński - Pełnomocnik Prezydenta Miasta Gdańska ds. Komunikacji Rowerowej

To będzie decyzja operatora. Natomiast być może będzie mu się opłacało np. dopłacać do tego, aby mieszkańcy wjeżdżali tymi rowerami na górny taras zamiast wwozić je tam samochodami.

Radny Mariusz Andrzejczak - członek Komisji

Czyli ktoś dostaje np. 5 zł za to, że z Oliwy wjedzie na Osową.

Pan Remigiusz Kitliński - Pełnomocnik Prezydenta Miasta Gdańska ds. Komunikacji Rowerowej

Tak. Na operatorze będzie ciążył wymóg relokowania rowerów. Będzie musiał zapewnić pewien udział na każdym parkingu np. o godzinie 5 rano każdego dnia i w jakiś sposób będzie musiał tego dokonać i albo przewiezie je samochodami, albo wykorzysta do tego użytkowników np. zachęcając ich w jakiś sposób do tego, aby powrócili również z centrum Gdańska na obrzeża.

Pan Piotr Lachowski - Przewodniczący Zarządu Dzielnicy Ujeścisko - Łostowice

Widziałem, że większość tych parkingów jest usytuowanych jednak na dolnym tarasie.

Pan Remigiusz Kitliński - Pełnomocnik Prezydenta Miasta Gdańska ds. Komunikacji Rowerowej

Większe zagęszczenie jest na dolnym tarasie, tak. To też miało znaczenie np. gęstość sieci tras rowerowych. Różne kwestie braliśmy pod uwagę, kwestie natężenia ruchu rowerowego na dole i u góry i rozlokowania węzłów oczywiście.

Pan Krzysztof Perycz - Szczepański - Kierownik Projektu Systemu Roweru Metropolitalnego OMG-G-S

Jeżeli jeszcze jedną rzecz mogę dodać to konstrukcja tych parkingów nie są to na stałe, czyli w sposób trwały związane z gruntem i pozwala to później na dokonywanie zmian. Jeżeli okaże się, że któreś stacje są albo za gęsto usadowione, albo gdzieś brakuje, albo są mało popularne to takie stacje będzie można przenosić też.

Pan Remigiusz Kitliński - Pełnomocnik Prezydenta Miasta Gdańska ds. Komunikacji Rowerowej

Poza tym gwarantujemy sobie też prawo opcji, czyli rozszerzenia tego zamówienia jeżeli uznamy to za konieczne.

Wracając do prezentacji dwa słowa na jakim etapie jesteśmy w tej chwili, czyli studium koncepcyjne jest już gotowe. Studium wykonalności jesteśmy po dialogu technicznym. Zainteresowanie było bardzo duże.

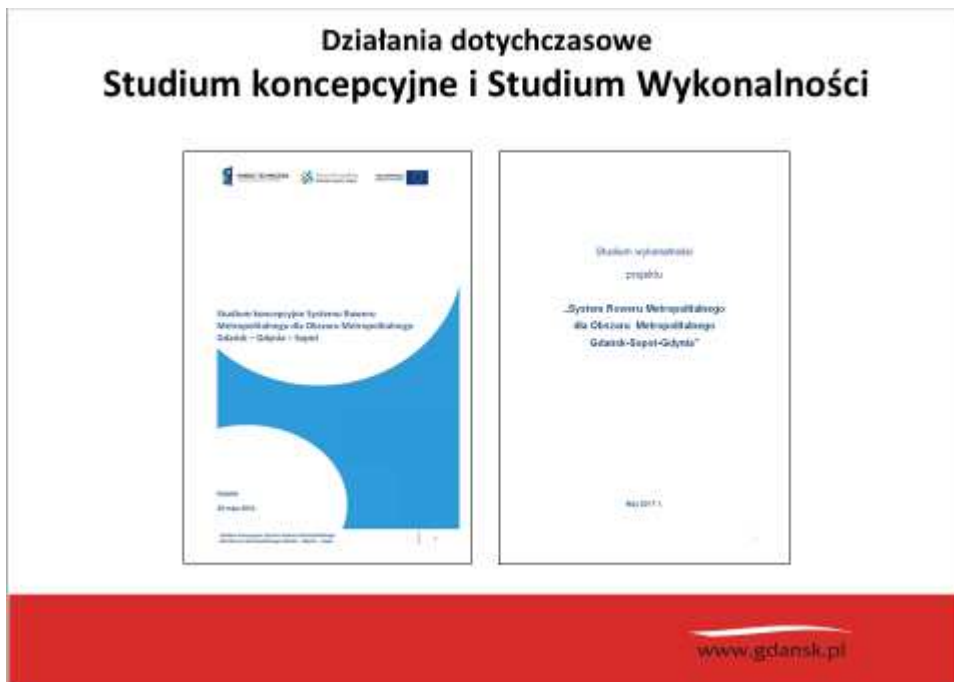

Rozmawialiśmy z 10 firmami, które są zainteresowane w tym najwięksi gracze światowi.



Konsultacje społeczne rozmieszczenia parkingów. To miało miejsce we wrześniu zeszłego roku.



W zasadzie teraz na przełomie lutego, marca będzie ogłaszany przetarg. On w tej chwili jest w kontroli uprzedniej w Urzędzie Marszałkowskim. Dokumentacja jest gotowa i lada chwila ogłaszamy przetarg. Wtedy czekamy 2 miesiące, otwieramy koperty i zobaczymy co tam będzie.



Radny Mariusz Andrzejczak - członek Komisji
Czyli ten system już w tym roku jak wszystko będzie dobrze...

Pan Remigiusz Kitliński - Pełnomocnik Prezydenta Miasta Gdańska ds. Komunikacji Rowerowej

Wykonawca będzie miał czas 6 miesięcy na wdrożenie 30% systemu i do 30 marca przyszłego roku ma wprowadzić cały system.

Pan Krzysztof Perycz - Szczepański - Kierownik Projektu Systemu Roweru Metropolitalnego OMG-G-S

Trzeba powiedzieć, bo to była też informacja, która wychodziła z dialogu technicznego, przepytaliśmy wszystkich potencjalnych wykonawców jaki czas dla wdrożenia jednak dużego systemu będą potrzebować. Zazwyczaj padały informacje, że od 6 do 9 miesięcy. Myśmly to podzielili na 2 etapy, bo to będzie system całoroczny, więc daliśmy okres 5 miesięcy od zawarcia umowy na wdrożenie pierwszego etapu i wiosna 2019 to jest start w pełni funkcjonującego Systemu Roweru Metropolitalnego.

Pan Remigiusz Kitliński - Pełnomocnik Prezydenta Miasta Gdańska ds. Komunikacji Rowerowej

Dziękuję bardzo. Jeżeli państwo mieliby jakieś pytania to oczywiście postaramy się odpowiedzieć.

Radna Beata Jankowiak - Wiceprzewodnicząca Komisji, prowadząca obrady

Dziękuję. Czy są jeszcze jakieś pytania? Myślę, że wyczerpująco przedstawił pan temat.

Radny Mariusz Andrzejczak - członek Komisji

Na pewno mogą się panowie spodziewać, ale to pewnie na etapie realizacji wniosku naszego, że będziemy wnioskować, żeby był to rower bezpłatny.

Pan Krzysztof Perycz - Szczepański - Kierownik Projektu Systemu Roweru Metropolitalnego OMG-G-S

Chciałbym zwrócić uwagę, że rzeczywiście Gdańsk to jest 50% systemu roweru metropolitalnego, ale to jest projekt metropolitalny i część gmin z dużym wysiłkiem zaangażowała środki na realizację tego projektu, a wprowadzenie bezpłatnego systemu roweru metropolitalnego wiąże się z zabezpieczeniem wyższych kwot na koszty operacyjne. Operowanie przez okres ponad 6 lat, bo jest to wymóg unijny...

Radny Mariusz Andrzejczak - członek Komisji

Ale jak pan wie, wszystkie gminy mają wybory w tym samym czasie.

Pan Krzysztof Perycz - Szczepański - Kierownik Projektu Systemu Roweru Metropolitalnego OMG-G-S

Jestem świeżo po posiedzeniu zarządu OMG-G-S i rozmawialiśmy tam, był Marszałek, był pan Prezydent Adamowicz, który jest prezesem i problemy finansowe, które były zgłaszane właśnie z dokończeniem części projektu są bardzo istotną kwestią teraz i boję się, że tego typu decyzja mogłaby się spotkać z protestem szczególnie tych mniejszych gmin.

Radny Mariusz Andrzejczak - członek Komisji

Jeszcze 2 miesiące temu pan Sebastian Zomkowski zastępca dyrektora w ZTM-ie bał się, że bezpłatne bilety nie są możliwe, a teraz zmienił optykę.

Pan Krzysztof Perycz - Szczepański - Kierownik Projektu Systemu Roweru Metropolitalnego OMG-G-S

Wiem, jak wyglądają finanse w mniejszych gminach. Gdańsk jest największym graczem i rzeczywiście pewne takie odważne ruchy może wykonywać, o tyle już Tczew czy Rumia to ...

Radny Mariusz Andrzejczak - członek Komisji

Rumia zasobna wprowadza też bezpłatne przejazdy, także dadzą radę. Rumia to jest bogata gmina.

Radna Beata Jankowiak - Wiceprzewodnicząca Komisji, prowadząca obrady

Dziękujemy bardzo i przechodzimy do kolejnego punktu.

PUNKT - 6

Plan budowy kompleksu piłkarskiego w Gdańsku Letnicy.

Pan Leszek Paszkowski - Dyrektor Gdańskiego Ośrodka Sportu

Chciałbym przedstawić państwu etap, na którym znajduje się projekt pn. Narodowe Centrum Szkoleniowo - Treningowe piłki nożnej w Gdańsku (prezentacja stanowi załącznik nr 4 do protokołu). Dokładnie w Gdańsku Letnicy.

Radny Mariusz Andrzejczak - członek Komisji

Jak coś się nazywa narodowe to od razu dostaje dotację panie dyrektorze.

Pan Leszek Paszkowski - Dyrektor Gdańskiego Ośrodka Sportu

Nie ukrywamy, że nazwa jest celowa. Są takie trendy, ale i projekt ten zamierzamy wpisać do programu, który jest realizowany przez Ministerstwo Sportu i Turystyki. Jest to program budowy obiektów o szczególnym, strategicznym znaczeniu dla sportu polskiego. Polski Związek Piłki Nożnej jest w porozumieniu z Ministerstwem Sportu i są duże szanse, aby te obiekty znalazły się na takiej liście. Tu idziemy za przykładem takich klubów i miast jak Legia Warszawa, Jagiellonia Białystok, Pogoń Szczecin czy Zagłębie Lubin, gdzie również takie projekty się pojawiają i też są już przyznane dotacje chociażby np. Legii Warszawskiej, która podpisała umowy na 11 mln zł. My też chcielibyśmy taką możliwość wykorzystać.

Chcemy wykorzystać teren, który jest położony w Letnicy na działkach nr 58, 268, 183, 184, 267 obręb 59 Letnicy ul. Szklana Huta, Stalowa, Starowiejska. Jest to powierzchnia 7,1 ha. To jest w bezpośrednim sąsiedztwie ul. Marynarki Polskiej nieopodal stadionu Energa Gdańsk.

Radny Mariusz Andrzejczak - członek Komisji

To jest teren, gdzie są ogródki działkowe?

Pan Leszek Paszkowski - Dyrektor Gdańskiego Ośrodka Sportu

To są nieużytki. Nie ukrywamy, że jesteśmy już po badaniach geologicznych, bo koncepcja, którą państwu za chwilę przedstawię również zawierała tego rodzaju wymogi i niestety grunt jest podobnej nośności jak był pod stadionem, więc będzie się to wiązało prawdopodobnie z koniecznością wymiany gruntu lub zastosowania szczególnych technologii, które pozwolą na budowę boisk. Wymiana gruntu nie

będzie rekomendowana z uwagi na wysokie koszty, ale są technologie, które pozwalają poprawić nośność tego gruntu i dokonać tej inwestycji.

Pokażę projekt wykonawczy. Jest kilka wizualizacji. Kompleks składa się z kilku najistotniejszych części. Przede wszystkim będzie to 6 boisk piłkarskich pełnowymiarowych. 3 boiska będą boiskami naturalnymi oraz 3 boiska - 2 sztuczne i balon, budynek towarzyszący z szatniami, zapleczem konferencyjnym, odnową biologiczną i innymi funkcjami. Boisko będzie przystosowane do rozgrywek trzeciej ligi. W tym obszarze znajduje się również obiekt, który będzie pełnił funkcje takiej akademii, internatu. On nie będzie obiektem, który będzie budowany w pierwszym etapie. Inaczej, będziemy szukali partnera. Być może będzie to klub sportowy Lechia Gdańsk, który będzie musiał zainwestować. Taki mamy model w tej chwili. Póki co gmina jest aplikującą instytucją. Lechia Gdańsk z aplikacji będzie miała zapewnione 60% dostępności do tegoż boiska. Oczywiście za opłatą. Pozostałe 40% będzie to czas, który będzie na pozostałe działania czyli inne kluby piłkarskie, mieszkańcy dzielnicy i imprezy ogólnodostępne, które będą organizowane przez administratora, którym będzie Gdański Ośrodek Sportu.

Radny Mariusz Andrzejczak - członek Komisji

Jak tam z dojazdem będzie?

Pan Leszek Paszkowski - Dyrektor Gdańskiego Ośrodka Sportu

Jeżeli chodzi o dojazd to mamy tutaj ul. Marynarki Polskiej i mamy tramwaj, mamy kolejkę, która może dojechać w ten rejon. Kolejkę mamy vis-a-vis stadionu.

Radny Mariusz Andrzejczak - członek Komisji

To jest przystanek Stadion?

Pan Leszek Paszkowski - Dyrektor Gdańskiego Ośrodka Sportu

Przy Amber Expo, ale przede wszystkim jest tramwaj przy Marynarki Polskiej i dojazd oczywiście samochodem, który będzie też możliwy.

Przechodząc dalej do prezentacji. To jest wizualizacja tego obiektu. Przypomnę to jest obiekt akademii, tu jest obiekt, który będzie służył jako zaplecze.

Podane są wymiary. Boisko naturalne o powierzchni 64m x 100m, czyli pełnowymiarowe, sztuczne również takie, pełnowymiarowe z trybuną krytą, sztuczne boisko z balonem, pełnowymiarowe boisko pod dachem. Budynek główny na terenie kompleksu zawierający salę sportową, siłownię, odnowę biologiczną, pomieszczenia fizjoterapii, szatnie, pomieszczenie diagnostyki i rozwoju sportowców, sale konferencyjne i kawiarnie. Budynek Akademii 34 dwuosobowe pokoje hotelowe, internatowe, zaplecze gastronomiczne: kuchnia, stołówka, restauracje. Będzie też na tym obiekcie parking ze 153 miejscami postojowymi i 3 miejsca dla autokarów plus jedna jeszcze zatoka, plac wejściowy wypełniony w elementy małej architektury. Przykładowa taka siłownia oraz zewnętrzne urządzenia do ćwiczeń, ławeczki parkowe, stoliki do gier, urządzenia, siłownie zewnętrzne i temu podobne obiekty.

Kilka przekrojów, które chcę państwu zaprezentować. To jest, zaznaczam, tylko koncepcja. Pokazana jest np. sala gimnastyczna. Tu będą też zaplecza szatniowe, odnowy biologicznej, sale konferencyjne. Obiekt będzie 2 kondygnacyjny w części Akademii, a w części głównej 3 kondygnacyjny.

To jest obiekt przygotowany też jak wspomniałem do zawodów trzecioligowych, czyli będą trybuny, które będą miały w dolnej części szatnie. Tych szatni

planujemy dużą ilość, około 12 szatni przynajmniej chcemy zaplanować na całym kompleksie i trybuna dla gości, żeby móc rozegrać mecze piłkarskie trzeciej ligi.

Radny Mariusz Andrzejczak - członek Komisji

I jakąś poczekalnię dla rodziców. Na Meissnera czegoś takiego brakuje.

Pan Leszek Paszkowski - Dyrektor Gdańskiego Ośrodka Sportu

W części głównej planujemy taras, żeby można było obserwować zarówno to co się dzieje na boisku nr 1, 2, 3 jak i na tym boisku, żeby można było z każdej strony coś zobaczyć i oczywiście będzie też oferta dla rodziców w postaci możliwości wejścia na siłownię, skorzystania z kawiarni czy też np. wzięcia jakiś zabiegów.

Radny Mariusz Andrzejczak - członek Komisji

Na Meissnera niestety jest taki problem, że tam nie wpuszczają organizatorzy w zimie na ten balon i tam nie ma co robić.

Pan Leszek Paszkowski - Dyrektor Gdańskiego Ośrodka Sportu

Ale ten operator o tym myśli, a to jest początkowy etap. Wiem, że we Wrocławiu taką ofertę stworzył.

Radny Mariusz Andrzejczak - członek Komisji

Teraz jest taka praktyka, że mecze nie pozwala się oglądać rodzicom.

Pan Leszek Paszkowski - Dyrektor Gdańskiego Ośrodka Sportu

To wynika z ingerencji rodziców w trenerskie poczynania.

Radny Mariusz Andrzejczak - członek Komisji

Ja to rozumiem, tylko brakuje takiej zwykłej poczekalni.

Pan Leszek Paszkowski - Dyrektor Gdańskiego Ośrodka Sportu

Tutaj będzie taka możliwość. Tam będzie dosyć bogaty program. Inwestycja jest w Bazie Priorytetów Inwestycyjnych i ona określa do roku 2023 zabezpieczenie kwoty 10 mln zł. Projekt jest na etapie finalnym. Jutro mamy jeszcze spotkanie ostateczne z klubem sportowym Lechią Gdańsk i z Pomorskim Okręgowym Związkiem Piłki Nożnej, który jest też naszym partnerem i naszym lobbystą. O odbyło się spotkanie podczas meczu Polska - Meksyk pani Prezydent Dulciewicz odbyła spotkanie z prezesem Bońkiem i rozmawiali na ten temat, więc jest dobra aura wokół tego. W zeszłym tygodniu w piątek ukazały się wytyczne dotyczące aplikowania do programu ministerialnego. Jesteśmy już gotowi ze swojej strony, bo się nieznacznie zmieniły wytyczne w stosunku do lat poprzednich, więc myśmy byli już gotowi. Są tylko kosmetyczne zmiany. Potrzebujemy ostatecznej zgody i chcemy, aby klub sportowy Lechia Gdańsk oraz Pomorski Okręgowy Związek się wypowiedzieli w tym zakresie co do tych założeń koncepcyjnych i będziemy już z końcem miesiąca wysyłać do ministerstwa, ale też wysyłaliśmy już jakiś czas temu prośbę o spotkanie w ministerstwie, aby osobiście się tam udać i rozmawiać, żeby próbować ten projekt przeforsować, bo to jest bardzo ważne. Całkowity koszt tej inwestycji szacowany jest na ok 75 mln zł. Oczywiście ostateczny koszt będzie znany po wykonaniu dokumentacji projektowej. Z tego co wiemy to na dzisiaj te inwestycje nie należy się spodziewać, że będą niższe, gdyż koszty pracy są bardzo wysokie i przetargi pokazują te wartości wysokie. Bardzo istotna rzecz. Trwają

jeszcze procedury związane z uchwaleniem miejscowego planu, bo jak państwo pamiętacie tam był plac muzyczny. Taka była funkcja. Dzisiaj z Biurem Rozwoju Gdańska jesteśmy w kontakcie i zostały wniesione przez nas zmiany. Ten plan będzie przedkładany i liczę na wsparcie państwa radnych w zakresie realizacji tego projektu.

Radny Mariusz Andrzejczak - członek Komisji

Do kiedy trzeba ten plan uchwalić?

Pan Leszek Paszkowski - Dyrektor Gdańskiego Ośrodka Sportu

Myślę, że jest to perspektywa roku. Taka perspektywa, która daje nam szansę, bo trzeba wykonać projekt, potem nowy plan. Takie są moje szacunki, bo tego planu się nie da wcześniej uchwalić. Dziękuję państwu za uwagę i gdybyście mieli państwo jakieś pytania to służę odpowiedzią.

Radny Mirosław Zdanowicz - Przewodniczący Komisji

Czy ktoś już zaakceptował tą lokalizację? Czy Wydział Rozwoju Społecznego, Edukacja się w to włącza?

Pan Leszek Paszkowski - Dyrektor Gdańskiego Ośrodka Sportu

Powiem jaka jest geneza. Jesienią zeszłego roku we wrześniu na kolegium prezydenckim Prezydentowi Adamowiczowi zostało przedstawione opracowanie, z którego wynikało, gdzie Biuro Rozwoju Gdańska przedstawiło 5 lokalizacji do budowy boisk piłkarskich pełnowymiarowych, bo taka jest potrzeba. Taką diagnozę z Biurem Prezydenta ds. Sportu postawiliśmy, bo takie mamy dane, że tego brakuje. Obiektów małych jest dużo, przyszkolnych, orlików oraz tych junior Euro 2012. To jest ponad 100 obiektów. Natomiast brakuje obiektów pełnowymiarowych i przedstawiono 5 lokalizacji m. in. ta, Zielonogórska, Radarowa i inne na Osowej, Myśliwska, czy Królewskie Wzgórza i decyzją pana Prezydenta została podjęta decyzja na kolegium, żeby wdrażać ten obiekt i budować 6 boisk w jednej lokalizacji.

Radny Mariusz Andrzejczak - członek Komisji

Były też analizy prowadzone gdzie będzie najlepiej?

Pan Leszek Paszkowski - Dyrektor Gdańskiego Ośrodka Sportu

To jest największy teren i jest taka potrzeba, bo zdobycie pieniędzy na jedno boisko byłoby trudniejsze niż zdobycie ... idziemy z trendem, bo budowa Centrum Treningowego jest na dzisiaj taką potrzebą chwili i stąd ta decyzja o budowie dużego obiektu sportowego, który zaspokoi duży głód piłki nożnej. Czyli koncentrujemy się na jednej lokalizacji, gdzie tych boisk nie ma w tej dzielnicy zbyt dużo, bo to jest Letnica, Nowy Port, Śródmieście, gdzie tych obiektów nie ma.

Pan Piotr Lachowski - Przewodniczący Zarządu Dzielnicy Ujeścisko - Łostowice

Czy w tej koncepcji też jest brane pod uwagę podgrzewanie płyty?

Pan Leszek Paszkowski - Dyrektor Gdańskiego Ośrodka Sportu

Nie. Podgrzewana płyta jest droga nie tyle w samej inwestycji co w utrzymaniu. Koszt ten jest ok 200 tys. rocznie. To jest takie minimum. Nie ma takiej potrzeby. To jest obiekt treningowy dla grup młodzieżowych. Lechia na Traugutta ma płytę

podgrzewaną zarówno naturalną jak i sztuczną, więc nie ma takich potrzeb, żeby wytwarzać kolejne obiekty, które będą musiały być podgrzewane, a balon jest obiektem całorocznym i będzie substytutem podgrzewania płyty, ale też daje jeszcze lepszą jakość, bo na głowę nie pada, a przy podgrzewanej płycie mimo, że nie ma śniegu to może wiać i padać.

Radny Mariusz Andrzejczak - członek Komisji

Jaka jest maksymalna kwota dofinansowania?

Pan Leszek Paszkowski - Dyrektor Gdańskiego Ośrodka Sportu

50%.

Radny Mariusz Andrzejczak - członek Komisji

I my byśmy te drugie 50% dokładali? Czy my i partnerzy?

Pan Leszek Paszkowski - Dyrektor Gdańskiego Ośrodka Sportu

My drugie 50%.

Radna Beata Jankowiak - Wiceprzewodnicząca Komisji, prowadząca obrady

A partnerzy?

Pan Leszek Paszkowski - Dyrektor Gdańskiego Ośrodka Sportu

Lechia Gdańsk nie wyklucza też partycypacji, ale jeżeli już to raczej model, który już do tej pory żeśmy opracowywali to polegałby na tym, że oni by się skoncentrowali np. na budowie obiektu Akademii, która by służyła jej potrzebom i my byśmy nie partycypowali w kosztach utrzymania, a oni by mieli obiekt, na którym mogą korzystać opłacając za koszty utrzymania tego obiektu w sensie dostępu do boiska, a sami też wspólnie z Polskim i Pomorskim Okręgowym Związkiem realizowali obiekty sportowe.

Pan Piotr Lachowski - Przewodniczący Zarządu Dzielnicy Ujeścisko - Łostowice

Z tego wynikałoby, że raczej Lechia odchodzi od tego pomysłu Bystra?

Pan Leszek Paszkowski - Dyrektor Gdańskiego Ośrodka Sportu

Zdecydowanie tak.

Radna Beata Jankowiak - Wiceprzewodnicząca Komisji, prowadząca obrady

Dziękujemy panie dyrektorze i przechodzimy do kolejnego punktu.

PUNKT - 7

Informacja o bieżących imprezach sportowych na terenie Miasta Gdańska.

Pan Marcin Sylwańczyk - Kierownik Referatu Imprez Sportowych w Biurze Prezydenta ds. Sportu

Przypomnę, że do tej pory z tych większych imprez, wydarzeń, które odbyły się w Gdańsku to:

- Morsy Witają Nowy Rok 1 stycznia z frekwencją porównywalną do lat ubiegłych, zarówno osób kąpiących się, jak i widzów, którzy przyszli pooglądać wyczyny w większości naszych gdańszczan.
- Amber Cup - 6-7 stycznia, turniej halowy w piłce nożnej. Pierwszego dnia spotkały się drużyny dziecięce, m. in. Śląsk Wrocław, Lechia Gdańsk, Legia Warszawa, Bałtiki Kaliningrad. Drugiego dnia odbyły się rozgrywki seniorów m. in. Wisła Płock, która wygrała ten turniej, Lechia Gdańsk, Miedź Legnica. Tegorocznymi ambasadorami turnieju byli: Artur Boruc, Kamil Glik i Sławomir Peszko. Z tego co wiemy to panowie doskonale się bawili i stwierdzili, że jest to najlepszy turniej, w którym mogli sobie towarzysko pograć z kolegami.
- Gorączka Sobotniej Nocy na pływalni na Chełmie. To jest turniej hokeja podwodnego.

Odbędą się:

- Gala Wręczenia Nagród Rejs Roku 2017. 2 marca. Srebrny Sekstant otrzyma Żeglarz Roku 2017. Nagroda ufundowana przez Ministerstwo Gospodarki Morskiej i Żeglugi Śródlądowej.
- Puchar Polski we Florecie Kobiet 11-12 marca. Inauguracyjne zawody z cyklu Pucharu Polski. Walki odbywają się w ramach Turnieju Bursztynowy Floret.
- Młodzieżowa Gala Sportu. 20 marca.
- II Międzynarodowy turniej żużlowy o Puchar Prezydenta Miasta Gdańska. 24 marca. Tym razem będzie to jubileusz Zenona Plecha. Zobaczymy zawodników związanych z naszym klubem GKS Wybrzeże.

To są te najbliższe imprezy do kolejnego naszego spotkania na Komisji Sportu, na którym również przypomnę to co się odbyło i powiem jak wyglądały imprezy i zapowiem, co będzie w przyszłości.

Radna Beata Jankowiak - Wiceprzewodnicząca Komisji, prowadząca obrady
Czy są jakieś pytania? Dziękuję bardzo.

PUNKT - 8

Sprawy wniesione, wolne wnioski, korespondencja.

Korespondencja została członkom Komisji przestana mailowo.

W związku z tym, że nie było spraw wniesionych oraz wolnych wniosków Przewodniczący podziękował wszystkim za uczestniczenie w obradach i na tym posiedzenie zakończono - godz. 17:50.

Przewodniczący
Komisji Sportu RMG

Wiceprzewodnicząca
Komisji Sportu RMG

Mirosław Zdanowicz

Beata Jankowiak

Protokół sporządziła:
Joanna Świeczkowska